



A. S. E. L. S.L.

Aplicaciones y Sistemas Electrónicos de LEDs S.L.

# CRUZ DE FARMACIA LED

## CF 110x110-M

### CARACTERISTICAS

- 111 x 111 cm
- Exterior (protección IP54).
- Tecnología LED alta luminosidad.
- Control de luminosidad.
- Uniformidad cromática.
- Bajo consumo.
- Protección contra corrosión.
- Robustez y seguridad.
- Orla integrada.

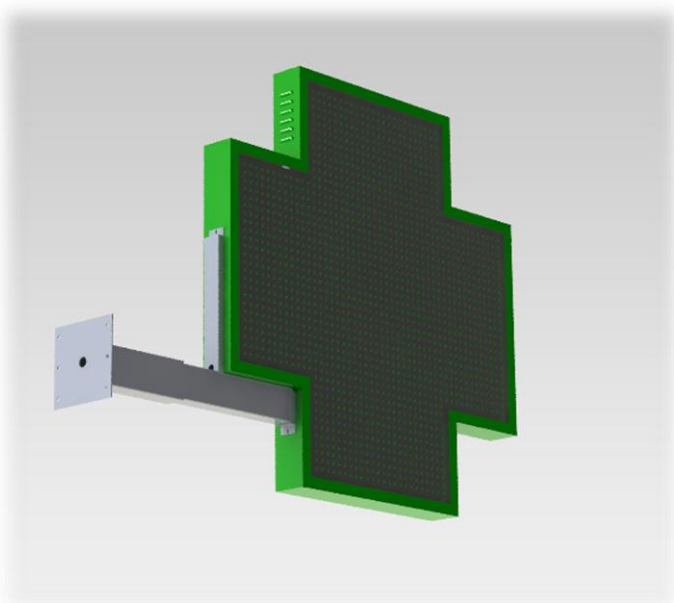

### CARACTERISTICAS ÓPTICAS

Nº LED	3.456
Tipo LED Otras opciones consultar	5mm Round
Angulo Visión	30º
Luminosidad total	55.296cd
Color Otras opciones consultar	Verde
	Rojo
	Blanco
	Azul

Tecnología respetuosa  
con el medio ambiente



No contiene elementos  
contaminantes

Cumple con los requisitos  
según directiva CE

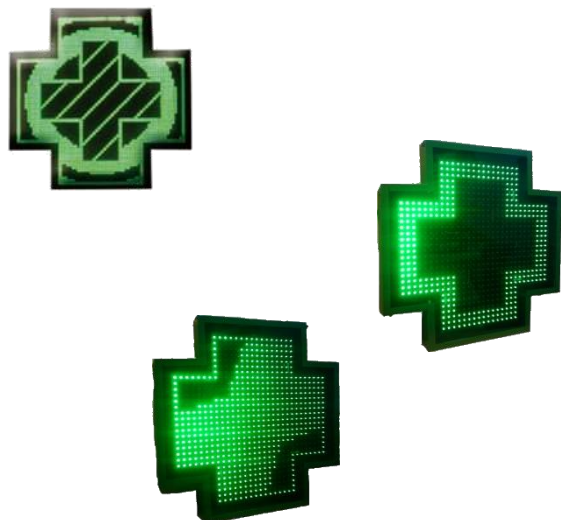

## CARACTERÍSTICAS ELECTRICAS

Voltaje	110 ~ 265 V <sub>ac</sub>
Frecuencia	50 ~ 60 Hz
Consumo	320w

Módulo de alimentación.

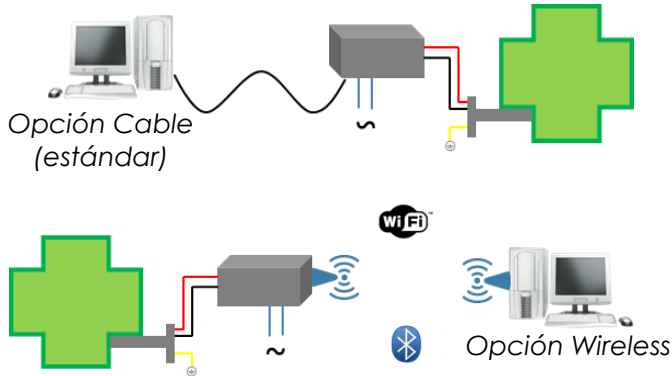
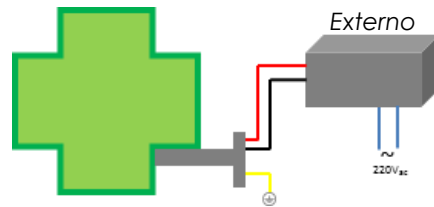

## COMUNICACIÓN

Cable	LAN (RJ45)
Wireless <sup>(2)</sup>	Wi-Fi
	Bluetooth

(2) Opcional

## CARACTERÍSTICAS MECANICAS

Dimensión <sup>(3)</sup> Cruz (lxaxa)	111 x 111 x 11,5 cm
Dimensión <sup>(3)</sup> (lxaxa) Modulo Alimentación	32 x 32 x 13 cm
Material	Hierro anticorrosión
Protección	IP54
Color Chasis <sup>(4)</sup>	Verde / Gris
Peso (cuerpo)	29 Kg

(3) Dimensión (largo x alto x ancho)

(4) Verde: cuerpo  
Gris: soporte pared.

Otras opciones consultar

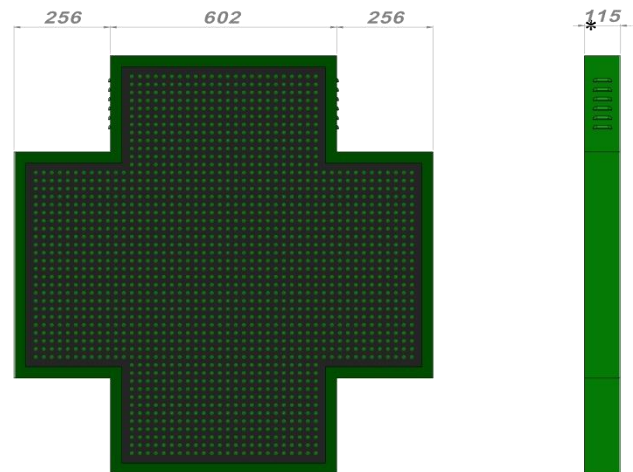

\*Uds: cm

### Módulo de Alimentación

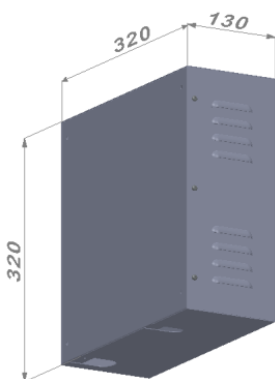

### Soporte Pared Ajustable

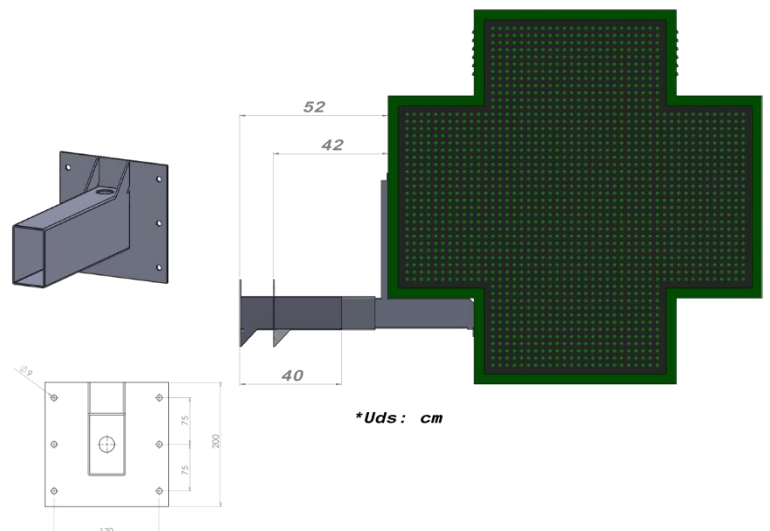

\*Uds: cm